

**SAMSUNG**

**Climate Solutions**

# Tootekataloog

Keskkonnasõbralikud  
küttesüsteemid



# 2021

# Eeskirjad ja standardid

Samsung püüab pakkuda klientidele uusi keskkonnasõbralikke kogemusi ning sillutada uuenduslike ja keskkonnasõbralike toodete ja tehnoloogia abil teed ülemaailmse kogukonna jätkusuutlikule tulevikule. Jälgime oma kliimalahenduste kontekstis kohalduvaid keskkonnastandardeid ning seadusi ja määrusi. Samsung tegeleb ka keskkonna parandamisega kõigis tootearenduse, tootmise, turustamise, toodete kasutamise ja kõrvaldamise etappides.

## Energiamärgis

Kütteseadmete, veesoojendite-kütteseadmete, kütteseadmest, temperatuuriregulaatorist ja päikeseenergiaseadmest koosnevate süsteemide ning veesoojendist-kütteseadmest, temperatuuriregulaatorist ja päikeseenergiaseadmest koosnevate süsteemide suhtes kohaldatakse energiamärgist puudutava EL-i määruse nr 811/2013 ja ökodisaini EL-i määruse nr 813/2013 nõudeid.

2019. aasta septembri seisuga on kütmise hooajaline energiatõhususe skaala vahemikus A+++ kuni D, kus A+++ on kõige tõhusam. Kombineeritud soojuspumpade esitatud koormusprofiili vee soojendamise energiatõhususe skaala on vahemikus A+ kuni F, kus A+ on kõige tõhusam.

Energiamärgised peavad sisaldama minimaalset vajalikku teavet, nagu tarnija nimi, tootemudeli kood, nimivõimsus kolmes Euroopa kliimas (keskmine, külmem ja soojem) keskmise ja madala temperatuuriga rakenduste puhul (55 °C ja 35 °C), Euroopa kaarti kolme temperatuurivööndiga, müravõimsustaset sise- ja välistingimustes. Lisaks peab energiamärgis sisaldama ainult kombineeritud soojuspumpade puhul piktogrammi, mis näitab, et need võivad töötada ainult tippkoormuseta tundidel.

### Energiamärgis

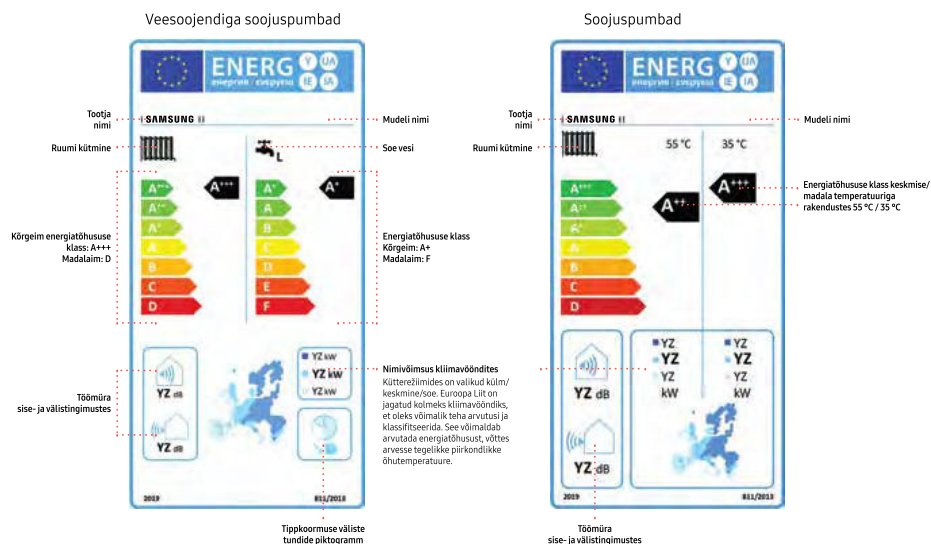

## F-gaaside reguleerimine

EL-i eesmärk on vähendada CO<sub>2</sub> ekvivalenti, fluoro süsinike (HFC) tarbimise vähendamise kaudu F-gaaside keskkonnamõju. EL-i määrusega 517/2014 nähakse ette fluoro süsinike järkjärguline vähendamine, nii et Euroopa Komisjon vähendab järkjärgult turule viidavate fluoro süsinike koguseid kvootide eraldamise kaudu. Järkjärgulise vähendamise eesmärgid väljendatakse CO<sub>2</sub> ekvivalentides (= kg × globaalse soojenemise potentsiaal (GWP))

ja selle eesmärk on vähendada fluoro süsinike tarbimist 2030. aastaks 79%. Uute üheosaliste kliimaseadmete puhul, mille jahutusaine kogus on alla 3 kg, on GWP piirnorm alates 2025. aastast 750. Määrus on jõustatud selleks, et julgustada tööstust ja tööstustoodangu kasutajaid minema üle jahutusainele, mille GWP on madalam. Samsung kiirendab üleminekut madalama GWP-ga jahutusainetele nagu R32, ja jätkab investeerimist keskkonnasõbralikesse alternatiividesse.

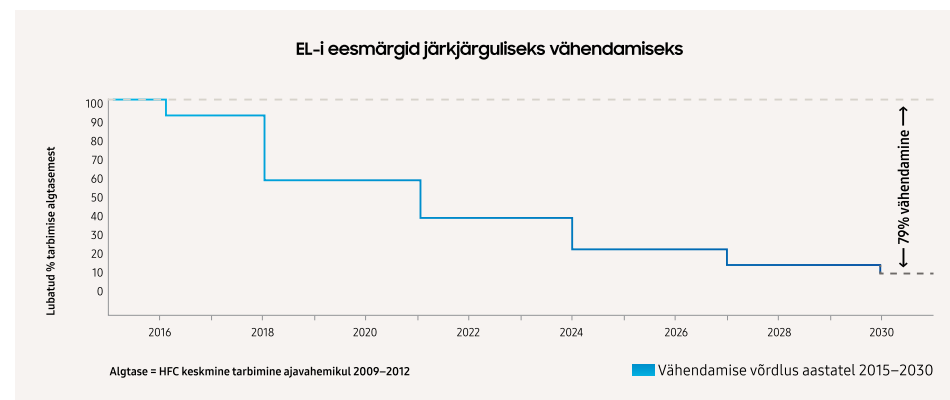

## Külmaaine R32

Külmaaine R32 aitab kaasa F-gaasi määratud eesmärkide saavutamisele, nagu on kirjeldatud EL-i määruses 517/2014. Jahutusainega R32 kliimaseadmete GWP on 675, mis on oluliselt madalam kui aine R410A kasutamise korral (2088). Kuigi külmaained on tänapäeva kliimaseadmete oluline osa, oleks R32 keskkonnamõju 68% väiksem kui ainel R410A, kui see lekiks atmosfääri. Sellel on osoonikihi kahandamise potentsiaal (Ozone Depletion Potential, ODP) null, suur jahutusvõimsus ja suur soojusjuhtivus, mis tähendab suurt tõhusust ja koguse vähenemist. Samsungi üheosalised (RAC), mitmeosalised (FJM) ja tööstuslikud kliimaseadmed (CAC) võimsusega kuni 12 kW sisaldavad kõik jahutusainet R32.

<sup>1</sup> R410A ja R32 GWP võrdlus. Allikas: Euroopa Komisjon.

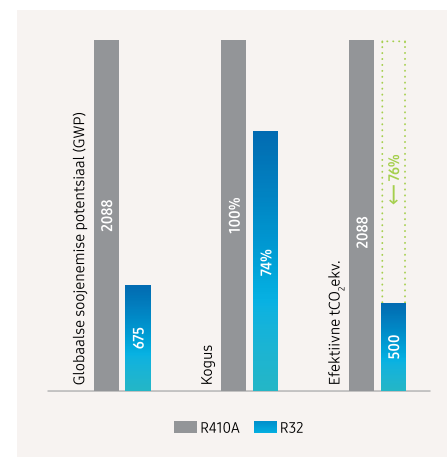





#### WEEE: elektroonikajäätmed

Samsung järgib Elektri- ja elektroonikaseadmete jäätmete direktiivi (WEEE). Selles direktiivis kohaldatakse tootja laendatud vastutuse põhimõtteid. Selles sätestatakse kõigi elektri- ja elektroonikaseadmete ohutu kogumine, töötlemine, ringlussevõtt ja keskkonnaohutu kõrvaldamine. Töötades kollektiivsete ringlussevõtu kavadega igas EL-i liikmesriigis, kaasrahastab Samsung elektrooniliste toodete tagasivõtmist ja ringlussevõttu.

#### Akud

Samsung on andnud kasutatud akudele uue elu, rahastades akude kogumist, töötlemist ja ringlussevõttu kohalike akude ringlussevõtu organisatsioonide poolt.

#### Pakend

Samsung teeb koostööd ringlussevõtu kavade ja valitsusasutustega, et koguda, eraldada ja taaskasutada kõiki pakkematerjale turustusahela erinevates punktides. Paljusid materjale saab töödelda uuteks toodeteks ja ringlussevõtt aitab säästa loodusvarasid. Pakendite ringlussevõtt aitab väärtuslikke tooraineid taaskasutada ja vähendada üldist mõju keskkonnale.





# Sertifikaadid

## Soojuspumpade märgise KEYMARK sertifikaat

KEYMARK on soojuspumpade vabatahtlik sõltumatu Euroopa sertifitseerimismärk (ISO tüübi 5 sertifikaat) kõikidele soojuspumpadele, kombineeritud soojuspumpadele ja veesoojenditele (ökodisaini EL-i määruste 813/2013 ja 814/2013 kohaselt). See põhineb sõltumatutel kolmanda osapoole katsel ja näitab vastavust tootenõuetele, mis on sätestatud soojuspumba märgise KEYMARK sertifikaadi eeskirjades, ning ökodisaini kehtestatud tõhususnõuetele. Selle eesmärk on tõendada tootja deklareeritud toote toimivust.

Soojuspumba sertifitseerimismärgise KEYMARK kava kuulub Euroopa Standardikomiteele (CEN). Sõltumatud sertifitseerimisasutused annavad sertifikaate toodetele, mis vastavad kõikidele kava nõuetele.

Samsungi Eco Heating Systems ja ClimateHubi tootesari on sertifitseeritud soojuspumba märgise KEYMARK. Kõnealust sertifikaati tunnustatakse mitmes Euroopa riigis, sealhulgas Prantsusmaal, Saksamaal, Ühendkuningriigis, Slovakkias ja Tšehhi Vabariigis.



## Euroventi sertifikaat

Eurovent on ülemaailmselt tuntud oma kvaliteedimärgi Eurovent Certified Performance poolest, mis sertifitseerib kliimaseadmete ja jahutusseadmete toimivusnäitajaid Euroopa ja rahvusvaheliste standardite kohaselt. Märgis Eurovent Certified Performance näitab, et ettenähtud kvaliteedinõuded on täidetud ning neid pole vaja tõendada pärast kliendi otsust ja pärast tootja tootmisprotsessi.

Eurovent on akrediteeritud kolmanda osapoole sertifitseerimisasutus. See suurendab klientide usaldust, luues võrdsed konkurentsitingimused kõikidele tootjatele ning suurendades valdkonna tulemuslikkusehinnangute terviklikkust ja täpsust. Sellega tagatakse usaldusväärsed teenused kogu ökosüsteemile.

Samsungi A2W (õhk-vesi) kategooria kliimaseadmete hulka kuuluvad elamute õhukonditsioneerid (RAC), seadmed Multi Split (FJM), äriklassi õhukonditsioneerid (CAC), seadmed Digital Variable Multi S (DVM S) ja keskkonnasõbralikud küttesüsteemid (EHS) ja need on kõik Euroventi sertifitseeritud.

Samsungi toodete Euroventi sertifikaatide kehtivuse kontrollimiseks külastage veebilehte [www.eurovent-certification.com](http://www.eurovent-certification.com)



# ClimateHub Funktsioonid

## Kompaktne disain

Samsung ClimateHubi hõlmab endas kompaktselt integreeritud boileriga hüdromodulit, mille mahutavus on kas 200 l või 260 l. Kompaktne ja modulaarne disain võimaldab hõlpsat kööki või tehnoruumi integreerimist.



## Intuiitiivne kontroll

Ereda värviekraaniga Samsungi puuetundlikul kontrollerial saab valida mitme keele vahel ning sellelt on mugav seadistada temperatuuri ja suveaega, jälgida energiatarbimist ning tõrkeid.<sup>1</sup>

<sup>1</sup> Pildil kujutatud rakenduse näide on illustreeriv. Kontrollige alati uusimat teavet keeleversioonide kättesaadavuse kohta.

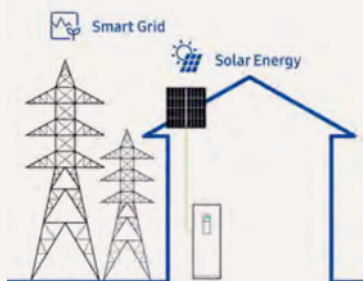

## Smart Gridi valmidus ja PV aktiveeritud

Smart Grid integreerib tõhusalt kõigi sellega ühendatud kasutajate käitumise ja tegevused. Smart Gridi valmidus võimaldab kasutajatel saada kasu majanduslikult tõhusast ja jätkusuutlikust toiteallikast. Tänu fotogalvaanilise või päikeseenergia (PV, photovoltaic) funktsioonile saab süsteemi ühendada päikesepaneelidega, säästes energiat taastuvate energiaallikate abil.<sup>1</sup>

<sup>1</sup> Funktsiooni PV aktiveeritud kasutamiseks tuleb paigaldada täiendavaid muu tootja seadmeid

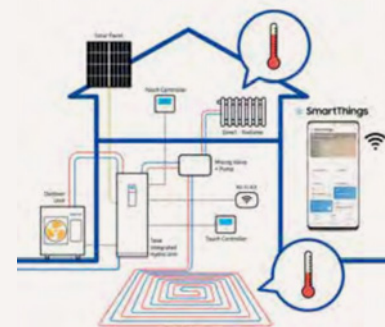

## Nutikas ühenduvus

Puuetekontroller võimaldab kasutajatel hallata erinevaid temperatuuriseadeid tsoonide kaupa, mis tähendab, et saate kasutada korraga kõrge temperatuuriga radiaatoreid ja madala temperatuuriga põrandakütet. Valikulise Wi-Fi-komplektiga saate Samsungi rakenduse SmartThings kaudu juhtida ja jälgida süsteemi erinevaid aspekte, sealhulgas kuni 16 siseseadet.<sup>1</sup>

<sup>1</sup> Vajalik on Wi-Fi-ühendus ja rakenduse Samsung SmartThings konto. Wi-Fi-komplekt tuleb tellida eraldi. Vajalik on iOS 10.0 või uuem ja Android 5.0 või uuem.

## Mugav hooldus

Käepäraselt paigutatud hooldusakna ja Micro SD-kaardi või Samsung S-Checkeri mobiilirakenduse abil saadaolevate intuiitiivsete hooldusvõimalustega saab tõrkeotsingut ja käivitamist teha hõlpsasti seadme esiküljelt.<sup>1</sup>

<sup>1</sup> S-Checkeri mobiilirakenduse kohta lisateabe saamiseks pöörduge oma Samsungi esindaja poole

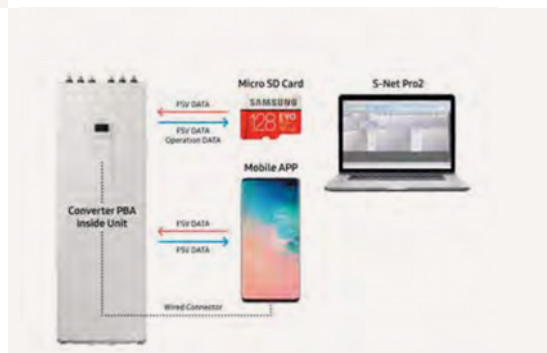

## Vaikne töötamine

Üha rangemate mürataseme nõuete täitmiseks võimaldab Samsungi ClimateHub vähendada mürataset, kasutades 4-astmelist vaikset töörežiimi<sup>1</sup>. Olenevalt konkreetsetest mudelitest ja tööttingimustest on võimalik saavutada kuni 35 dB (A)<sup>2</sup>.

<sup>1</sup> Mudelitel ClimateHub Mono ja TDM Plus on 3-astmeline vaikne töörežiim. <sup>2</sup> Heitlõhu taseme suhtes kohaldatakse käivitus- ja tööttingimusi.

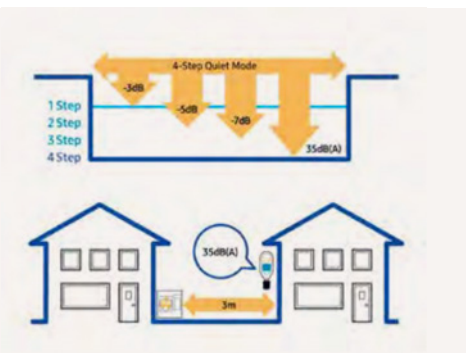



# Wi-Fi Kit 2.0 – mobiilne kaugjuhtimispult

## Juhtimis- ja jälgimislahendus

Rakenduse SmartThings<sup>2</sup> abil saate hõlpsasti kaugjuhtida ja jälgida kuni 16 siseseadet.

### Suurem mugavus

Häälkäskluse funktsioon on saadaval nutitelefonide kaudu, millel on Bixby<sup>1</sup>. Temperatuuri saab juhtida ka kaugjuhtimisega rakenduse SmartThings<sup>2</sup> abil.

### Isikupärastatud kliimakeskkond

Töötab teie eelistatud režiimis kasutaja määratud sätete kohaselt. Geotarastuse funktsioon võimaldab toatemperatuuri automaatselt seadistada soovitud tasemele, kui kasutaja jõuab hoonest eelseadistatud kaugusele. Nutiseadmega mitme seadme juhtimiseks on vajalik Wi-Fi-komplekt (valikuline).

### Energiakasutuse jälgimine<sup>3</sup>

Energiakasutust saab jälgida päeva-, nädala- ja kuuphiselt.

### Lihtne paigaldada

Võimaldab hõlpsasti seadistada kuni 16 siseseadet.



<sup>1</sup> Hääletuvastuse rakendus: Bixby voice on intelligentne hääleassistent, mis aitab seadet mugavamalt kasutada.

<sup>2</sup> Praegu toetatakse hääljuhtimist inglise (USA, Suurbritannia, India), hiina, korea, prantsuse, saksa, itaalia, hispaania ja portugali keeles. <sup>3</sup> Vajalik on Wi-Fi-lahendus ja rakendus Samsung SmartThings konto. Wi-Fi-komplekt tuleb tellida eraldi. Vajalik on iOS 10.0 või uuem ja Android 5.0 või uuem. <sup>4</sup> Välisseadme praeguse, igapäevase, igapäevase või igakuise energiasutuse andmed on loodud vait vireks ning need arvutatakse ainult teavitamise ja võrdluse eesmärgil.

#### Energiakasutuse jälgimine

Võimaldab vaadata kiiresti igapäevast, igapäevast ja igakuist energiasutust



#### Energijälgimise teenus

Võimaldab kiiresti kontrollida mitme seadme energiasutust teie kodus



#### Automatiseerimine

Töötab teie eelistatud režiimis kasutaja määratud sätete kohaselt



#### Tervitusjahutus/-soojendus

Eeljahutus ja eelsoojendus enne teie koju saabumist



# Tehnilised andmed

## Mono eraldiseisva tarbevee boileriga R32

- Intuitiivne värvilise puutekraaniga kontrollid mitmes keeles
- Energiasäästlik puuetundlik kontrollid kaudu
- Pääkesenergia ja nutivõrgu valmidus
- 2-tsooniline juhtimine, sobib pörandaküttele ja radiatoriarterile
- SmartThings ühildub valikulise Wi-Fi-komplektiga



		Välisseade Juhtseade		AE080XYDEG/EU MIM-E03CN	AE080XYDEG/EU MIM-E03CN	AE120XYDEG/EU MIM-E03CN	
Süsteem	Toiming	Nimi-võimsus	Kütmine A7/W35 <sup>1</sup> /A7/W55 <sup>2</sup>	kW	5,0/4,3	8,0/7,1	12,0/11,3
			Jahutamine A35/W18 <sup>1</sup>	kW	5,0	7,5	12,0
		Toitesisend (nimiväärtus)	Kütmine A7/W35 <sup>1</sup> /A7/W55 <sup>2</sup>	kW	1,03/1,52	1,77/2,53	2,65/3,73
			Jahutamine A35/W18 <sup>1</sup>	kW	1,14	1,90	2,77
		COP (kütte nimiväärtus) A7/W35 <sup>1</sup> /A7/W55 <sup>2</sup>	W/W	4,85/2,83	4,52/2,81	4,55/3,03	
		EER (jahutuse nimiväärtus) A35/W18 <sup>1</sup>	W/W	4,39	3,95	4,33	
		Hooajalise kütmise energiatõhusus η <sub>s</sub> LWT 35 °C / 55 °C	ETA%	175/125	175/126	185/138	
		Hooajalise ruumikütmise tõhususe klass** LWT 35 °C / 55 °C	-	<span style="color: green;">A+++ / A++</span>	<span style="color: green;">A+++ / A++</span>	<span style="color: green;">A+++ / A++</span>	
	Vool	MCA	A	16,00	22,00	28,00	
		MFA	A	20,00	27,50	35,00	
	Väljuva vee temperatuur <sup>3</sup>	Kütmine	°C	15-65	15-65	15-65	
		Jahutamine	°C	5-25	5-25	5-25	
Funktsioonid	Nutivõrgu/pääkesenergia valmidus	-	•	•	•		
	3-astmeline vaikne režiim	-	•	•	•		
	2-tsooniline juhtimine	-	•	•	•		
		-	•	•	•		
Välisseade	Toiteallikas		Φ, V, Hz	1 Φ, 220-240 V, 50 Hz	1 Φ, 220-240 V, 50 Hz	1 Φ, 220-240 V, 50 Hz	
	Kompressor	Tüüp	-	BLDC Twin Rotary	BLDC Twin Rotary	BLDC Twin Rotary	
	Põhjasoojendus	Võimsus	kW	-	0,15	0,15	
	Helirõhk <sup>4</sup>	Kütmise standard	dB(A)	45	48	50	
			Jahutamise standard	dB(A)	45	48	50
		Helivõimsus	dB(A)	61	63	64	
	Mõõtmed	Netokaal	kg	58,5	76,0	110,0	
		Netomõõtmed (L × K × S)	mm	880 × 798 × 310	940 × 998 × 330	940 × 1420 × 330	
	Torustik	Veetoru	Sisend/väljund	Φ, mm	25/ 25	25/ 25	25/ 25
	Külmaaine	Tüüp			R32 (fluoritud kasvuhoonegaas, GWP = 675)		
		Tehasekogus	tCO <sub>2</sub> e	kg	0,68	0,78	1,49
			kg	1,00	1,15	2,20	
	Täpkeskkonna temperatuur	Ümbrisev temperatuur	Kütmine	°C	-25-35	-25-35	-25-35
			Jahutamine	°C	10-46	10-46	10-46
		See tarbevesi	°C	-25-43	-25-43	-25-43	

## Lisatarvikud



Mono juhtseadme komplekt	Puutekontrollid	DMS2.5	Wi-Fi-komplekt	Välise ruumiandur
MIM-E03CN	MCM-A300N	MIM-D01AN	MIM-H04EN	MRW-TA



AE160RXYDEG/EU MIM-E03CN	AE080RXYDGG/EU MIM-E03CN	AE120RXYDGG/EU MIM-E03CN	AE160RXYDGG/EU MIM-E03CN
16,0/15,0	8,0/7,1	12,0/11,3	16,0/15,0
14,0	7,5	12,0	14,0
3,62/5,18	1,77/2,53	2,65/3,73	3,62/5,18
3,28	1,90	2,77	3,28
4,42/2,90	4,52/2,81	4,55/3,03	4,42/2,90
4,27	3,95	4,33	4,27
176/138	175/126	185/138	176/138
<span style="color: green;">A+++ / A++</span>	<span style="color: green;">A+++ / A++</span>	<span style="color: green;">A+++ / A++</span>	<span style="color: green;">A+++ / A++</span>
32,00	10,00	10,00	12,00
40,00	16,10	16,10	16,10
15-65	15-65	15-65	15-65
5-25	5-25	5-25	5-25
•	•	•	•
•	•	•	•
•	•	•	•
1 Φ, 220-240 V, 50 Hz	3 Φ, 380-415 V, 50 Hz	3 Φ, 380-415 V, 50 Hz	3 Φ, 380-415 V, 50 Hz
BLDC Twin Rotary	BLDC Twin Rotary	BLDC Twin Rotary	BLDC Twin Rotary
0,15	0,15	0,15	0,15
52	48	50	52
54	48	50	54
66	63	64	66
110,0	75,0	111,0	111,0
940 × 1420 × 330	940 × 998 × 330	940 × 1420 × 330	940 × 1420 × 330
25/ 25	25/ 25	25/ 25	25/ 25
	R32 (fluoritud kasvuhoonegaas, GWP = 675)		
1,49	0,78	1,49	1,49
2,20	1,15	2,20	2,20
-25-35	-25-35	-25-35	-25-35
10-46	10-46	10-46	10-46
-25-43	-25-43	-25-43	-25-43



\*A+++ energiamärgis on saadaval EL-i määrause nr 811/2013 märgiste 2019. a klassifikatsiooni kohaselt skaalal D kuni A+++

<sup>1</sup>A2W seisund: (soojendamine) vesi sisse/välja 30 °C / 35 °C, välisõhk 7 °C [DB] / 6 °C [WB]; (jahutamine) vesi sisse/välja 23 °C / 18 °C, välisõhk 35 °C [DB].

<sup>2</sup>A2W seisund: (soojendamine) vesi sisse/välja 47 °C / 55 °C, välisõhk 7 °C [DB] / 6 °C [WB].

<sup>3</sup>65 °C kuni +10 °C (max 60 °C kuni -5 °C)

<sup>4</sup>Helirõhu tase saadakse kajavabas ruumis. Helirõhutaase on suhteline väärtus, mis oleneb kaugusest ja akustilisest keskkonnast. Helirõhutaase võib olenevalt töitingimustest erineda.

## Mono välisseade

AE050RXVDEG/EU

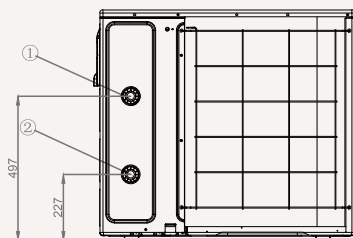
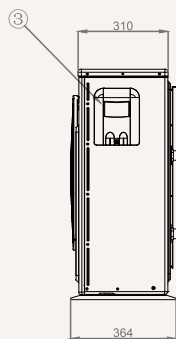
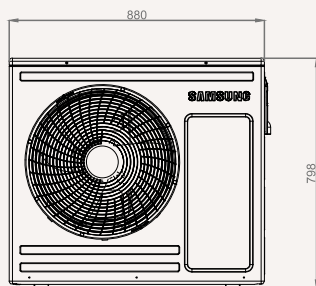

NR	Nimi	Kirjeldus
1	Veetoru (välja)	BSPPväline 1 toll
2	Veetoru (sisse)	BSPPväline 1 toll
3	Toite- ja sidejuhtmete kanali avad	



# Mõõtmed

## Mono välisseade

AE080RXVD\*G/EU

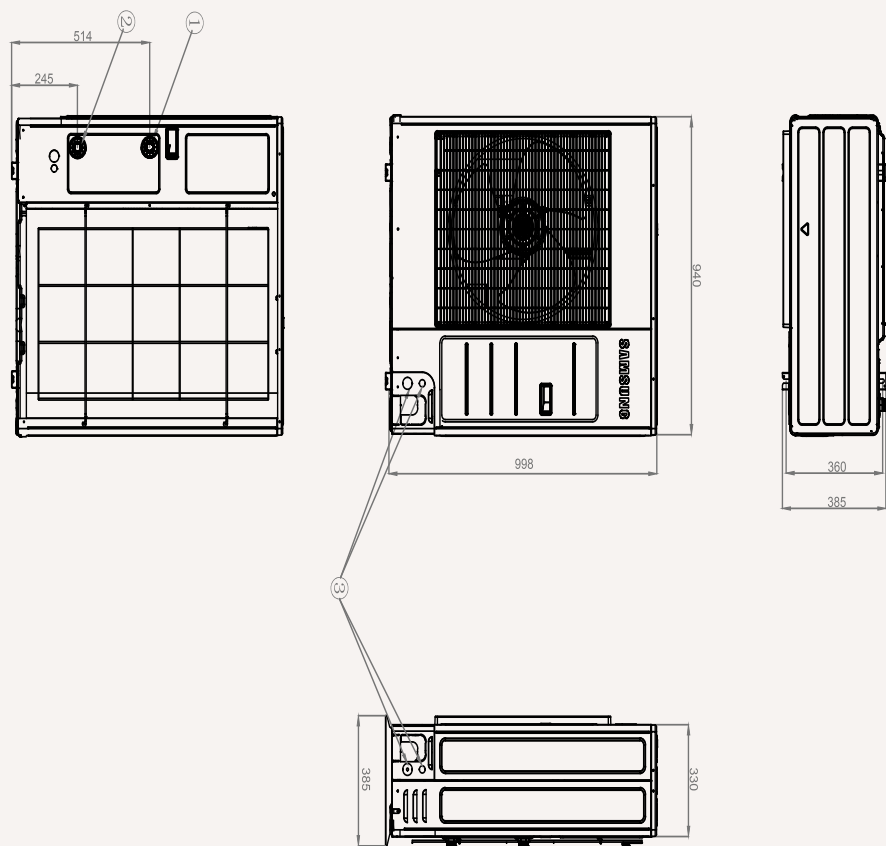

NR	Nimi	Kirjeldus
1	Veetoru (välja)	BSPP väline 1 toll
2	Veetoru (sisse)	BSPP väline 1 toll
3	Toite- ja sidejuhtmete kanali avad	

## Mono välisseade

AET20/160RXVD\*G/EU

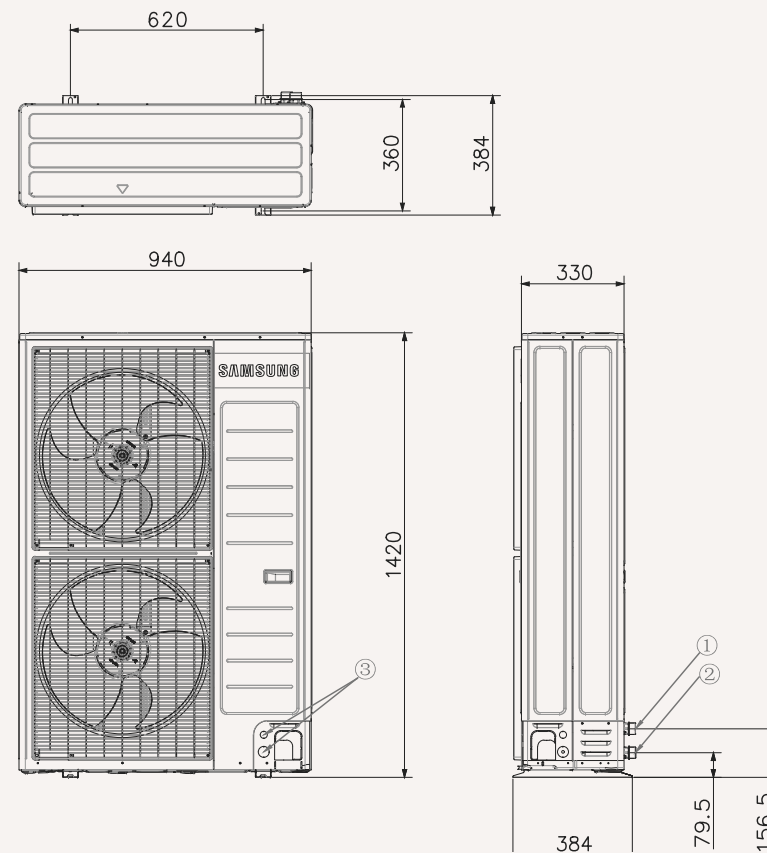

NR	Nimi	Kirjeldus
1	Veetoru (välja)	BSPP väline 1 toll
2	Veetoru (sisse)	BSPP väline 1 toll
3	Toite- ja sidejuhtmete kanali avad	

# Mõõtmed

## Mono juhtseadme komplekt

MIM-E03CN

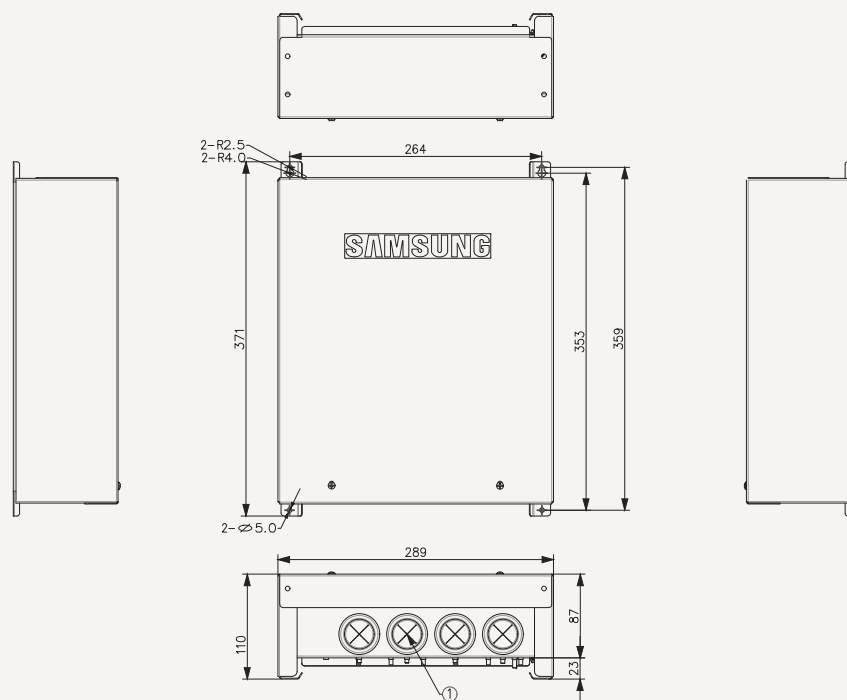

NR	Nimi
1	Juhtmestiku avad (kumm)

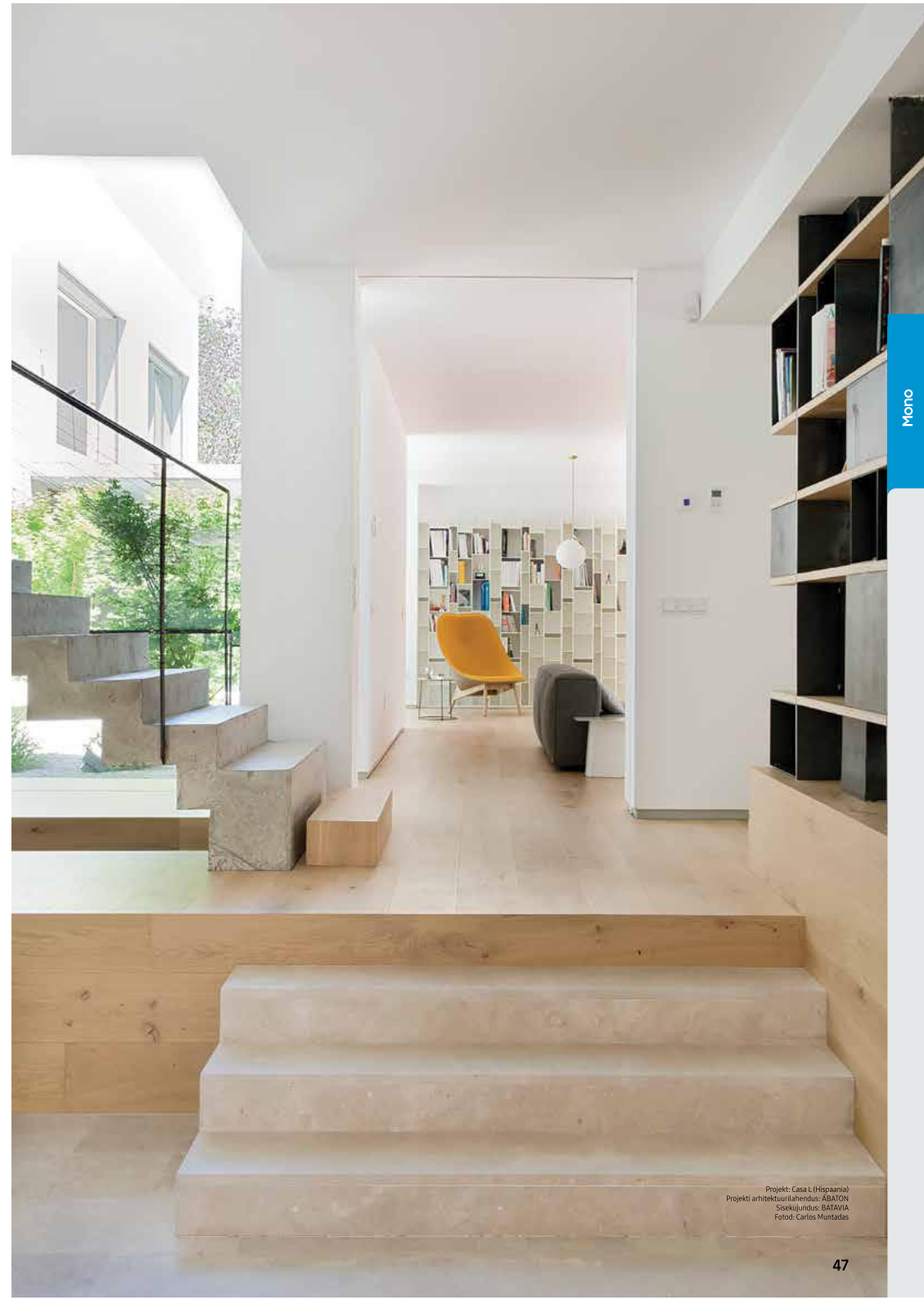

Lisateavet Samsungi kliimalahenduste  
kohta leiate aadressilt:  
[www.samsung.com/climate](http://www.samsung.com/climate)

Autoriõigus © 2020 Samsung Electronics Air Conditioner Europe B.V. Kõik õigused kaitstud. Samsung on ettevõtte Samsung Electronics Co., Ltd registreeritud kaubamärk. Tehnilisi andmeid ja kujundusi võidakse ette teetamata muuta ning need võivad sisaldada esialgset teavet. Mittemeetersüsteemis kaalud ja mõõdud on liigkaudsed. Kõik andmed loeti avaldamise ajal õigeks. Samsung ei vastuta vigade ega väljajätmistest eest. Mõned pildid võivad olla digitaalselt muudetud. Kõik kaubamärgid, tooted, teenusenimed ja logod on vastavate omanike kaubamärgid ja/või registreeritud kaubamärgid ning neid tunnustatakse.



Samsung Electronics Co., Ltd osaleb Euroventi kliimaseadmete (AC), muudetava jahutusaine voolu (VRF) ja vedelate jahutuspaakenditega soojuspumba (LCP-HP) sertifitseerimisprogrammis (ECP). Sertifitseerimise kehtivuse kontrollimiseks külastage veebilehte [www.eurovent-certification.com](http://www.eurovent-certification.com)

**Samsung Electronics Air Conditioner Europe B.V.**  
Evert van de Beekstraat 310, 1118 CX Schiphol  
P.O. Box 75810, 1118 ZZ Schiphol  
+31 (0)8 81 41 61 00  
Holland

**SAMSUNG**